

**2 størrelser - 3 farver
dækker ethvert husbehov**

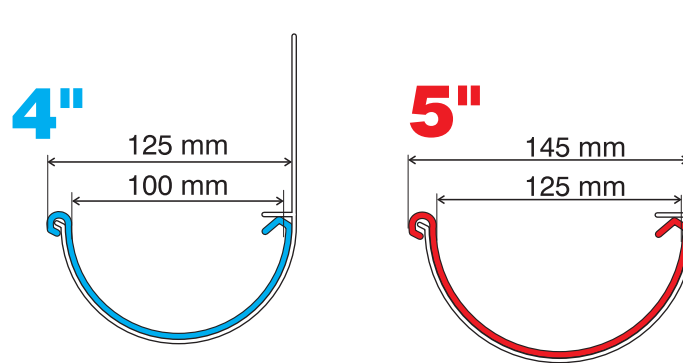

Nedløbets placering

4" **5"**
Tagflade max.



90 m² 120 m²



180 m² 240 m²



180 m² 240 m²

75 mm nedløb kan afvande såvel 4" som 5" tagrender.

15 års tæthedsgaranti

ICOPAL® Plasttagrender

Vælg 4" eller 5" tagrender efter nedløbets placering og tagfladens størrelse

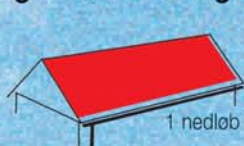

1 nedløb for enden

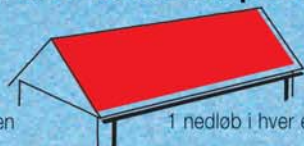

1 nedløb i hver ende

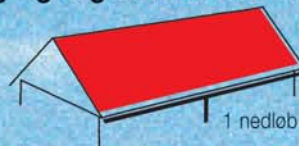

1 nedløb i midten

Max. 90 m² tag: Vælg 4"

Max. 120 m² tag: Vælg 5"

Max. 180 m² tag: Vælg 4"

Max. 240 m² tag: Vælg 5"

Max. 180 m² tag: Vælg 4"

Max. 240 m² tag: Vælg 5"

<p>4" tagrende, 3,6 m, 6,0 m, T4 5" tagrende, 3,6 m, 6,0 m, U5</p>	<p>4" plastkonsol, T47 5" plastkonsol, U570</p>	<p>Bøjning, 45°, N451</p>
<p>4" endebund, venstre, T41V 5" endebund, venstre, U51V</p>	<p>Konsolkile, 9°, K9</p>	<p>Bøjning, 70°, N70</p>
<p>4" endebund med afløb, venstre, T61V 5" endebund med afløb, venstre, U61V</p>	<p>Bladfang, N46</p>	<p>Grenrør, 120°, N44</p>
<p>4" endebund, højre, T42H 5" endebund, højre, U52H</p>	<p>4" fikstudsstykke, T64 5" fikstudsstykke, UN564</p>	<p>Plastrørholder, N47</p>
<p>4" endebund med afløb, højre, T62H 5" endebund med afløb, højre, U62H</p>	<p>4" tudstykke, T45 5" tudstykke, UN554</p>	<p>Vandfanger, N51</p>
<p>4" indvendigt hjørne, 90°, T43 5" indvendigt hjørne, 90°, U53</p>	<p>4" skråtud, special 5" skråtud, special</p>	<p>Plastrørholder, N47</p>
<p>4" udvendigt hjørne, 90°, T44 5" udvendigt hjørne, 90°, U54</p>	<p>Nedløb, 3,0 m, dimension 75 mm, N4</p>	<p>Nedførselsstykke, N50</p>
<p>4" samlestykke, T46 5" samlestykke, U56</p>	<p>Rørsamlemuffe, N41</p>	<p>Brøndkrave, 110 mm, NS 110</p>
<p>4" ekspansionsstykke med 2 endebunde, T48 5" ekspansionsstykke med 2 endebunde, U58</p>		<p>Brøndkrave, 150 mm, N471</p>
<p>2 låsestykker i pose, L9</p>		
<p>Forkantclips (til gamle rendejern), TU450</p>		
<p>4" rendejern, kort, galvaniseret eller plastbelagt, T472 5" rendejern, kort, galvaniseret eller plastbelagt, U572</p>		
<p>4" rendejern, lang, galvaniseret eller plastbelagt, T474 5" rendejern, lang, galvaniseret eller plastbelagt, U574</p>		

Limfrit system med vandtætte samlinger

Icopal Vare nr.:	T-UN Vare nr.:	Grafit 4" nr. 10	Type nr.	Pris pr. enhed helcolli, kr.	Pris pr. enhed anbrud, kr.	Antal pr. pakke/karton
Tagrender med tilbehør						
10614	2328334	Tagrende, længde 3,6 m	T4			6
10620	2328342	Tagrende, længde 6,0 m	T4			6
10612	3603842	Tagrende, speciallængder.....*	T4			
10934	2328367	Endebund, venstre.....	T41 V			40
10954	8268229	Endebund med afløb, venstre	T61 V			6
10935	1595198	Endebund, højre	T42 H			40
10955	8268245	Endebund med afløb, højre	T62 H			6
10936	2328375	Indvendigt hjørne, 90°.....	T43			8
10937	2328383	Udvendigt hjørne, 90°	T44			8
10938	2328409	Samlestykke.....	T46			18
12723	2328532	Konsoljern, galvaniseret.....	T471			40
12724	2328540	Rendejern kort, galvaniseret.....	T472			25
12725	2328557	Rendejern lang, galvaniseret	T474			25
12727	2328573	Rendejern, kort, plastbelagt.....	T472			25
12728	2328581	Rendejern, lang, plastbelagt.....	T474			25
10952	1595180	Plastkonsol.....	T47			60
10939	2328391	Tudstykke	T45			15
10949	5829629	Fikstudstykke	T64			15
14040	1651512	Ekspansionsstykke med 2 endebunde	T48			4
10953	1618776	Konsolkile, 9° (18°/27°/36°/45°)	K9			100
15683	3603834	2 låsestykker	L9			
12761	1589407	Forkantclips (til gamle rendejern).....	TU450			100
mm nedløb med tilbehør:						
10638	2328441	Nedløb, længde 3,0 m, dimension 75 mm.....	N4			6
10637	3603883	Nedløb, speciallængder.....*	N4			
10942	1032077	Rørsamlemuffe	N41			16
10950	1616416	Bøjning, 45°	N451			12
19620	5327325	Bøjning, 70°	N70			12
10945	2328474	Grenrør, 120°	N44			4
12791	2328490	Bladfang	N46			48
10947	2328508	Brøndkrave, 150 mm	N471			12
10977	1606219	Brøndkrave, til 110 mm PVC kloakrør	NS110			12
10951	4015012	Plastrørholder.....	N47			50
10948	2328524	Nedførselsstykke.....	N50			6
12973	3751179	Vandfanger.....	N51			4
* 3 uger leveringstid						

15 års tæthedsgaranti

ICOPAL® Plasttagrender

Vælg 4" eller 5" tagrender efter nedløbs placering og tagfladens størrelse

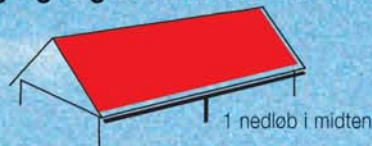
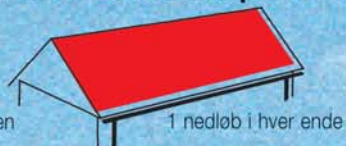
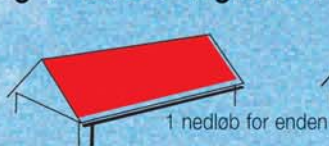

Max. 90 m² tag: Vælg 4"
Max. 120 m² tag: Vælg 5"

Max. 180 m² tag: Vælg 4"
Max. 240 m² tag: Vælg 5"

Max. 180 m² tag: Vælg 4"
Max. 240 m² tag: Vælg 5"



4" tagrende, 3,6 m,
6,0 m, T4
5" tagrende, 3,6 m,
6,0 m, U5



4" endebund, venstre,
T41V
5" endebund, venstre,
U51V



4" endebund med afløb,
venstre, T61V
5" endebund med afløb,
venstre, U61V



4" endebund, højre, T42H
5" endebund, højre, U52H



4" endebund med afløb,
højre, T62H
5" endebund med afløb,
højre, U62H



4" indvendigt hjørne,
90°, T43
5" indvendigt hjørne,
90°, U53



4" udvendigt hjørne, 90°,
T44
5" udvendigt hjørne, 90°,
U54



4" samlestykke, T46
5" samlestykke, U56



4" ekspansionsstykke
med 2 endebunde, T48
5" ekspansionsstykke
med 2 endebunde, U58



2 låsestykker i pose, L9



Forkantclips (til gamle
rendejern), TU450



4" rendejern, kort, gal-
vaniseret eller plast-
belagt, T472
5" rendejern, kort, gal-
vaniseret eller plast-
belagt, U572



4" rendejern, lang, gal-
vaniseret eller plast-
belagt, T474
5" rendejern, lang, gal-
vaniseret eller plast-
belagt, U574



4" plastkonsol, T47
5" plastkonsol, U570



Konsolkile, 9°, K9



Bladfang, N46



4" fikstudsstykke, T64
5" fikstudsstykke, UN564



4" tudstykke, T45
5" tudstykke, UN554



4" skråtud, special
5" skråtud, special



Nedløb, 3,0 m,
dimension 75 mm, N4



Rørsamlemuffe, N41



Bøjning, 45°, N451



Bøjning, 70°,
N70



Grenrør, 120°,
N44



Plastrørholder,
N47



Vandfanger, N51



Nedførselsstykke,
N50



Brøndkrave, 110 mm,
NS 110



Brøndkrave, 150 mm,
N471

Limfrit system med vandtætte samlinger

Icopal Vare nr.:	T-UN Vare nr.:	Grafit 5" nr. 11	Type nr.	Pris pr. enhed helcolli, kr.	Pris pr. enhed anbrud, kr.	Antal pr. pakke/karton
Tagrender med tilbehør:						
10647	1032150	Tagrende, længde 3,6 m	U5			6
10648	1032168	Tagrende, længde 6,0 m	U5			6
10646	3603958	Tagrende, speciallængder.....*	U5			
11221	1032192	Endebund, venstre.....	U51 V			30
11237	2668252	Endebund med afløb, venstre	U61 V			6
11222	1032200	Endebund, højre	U52 H			30
11238	8268278	Endebund med afløb, højre	U62 H			6
11223	1032218	Indvendigt hjørne, 90°	U53			8
11224	1032226	Udvendigt hjørne, 90 °	U54			8
11225	1032184	Samlestykke	U56			18
12742	1032333	Konsoljern, galvaniseret.....	U571			40
12743	1032341	Rendejern kort, galvaniseret.....	U572			25
12744	1032366	Rendejern lang, galvaniseret	U574			25
12746	2104339	Rendejern kort, plastbelagt.....	U572			25
12747	2104354	Rendejern lang, plastbelagt.....	U574			25
11236	1652296	Plastkonsol.....	U570			40
11226	1595586	Tudstykke	UN554			15
11234	5829633	Fikstudstykke	UN564			15
14045	1651538	Ekspansionsstykke med 2 endebunde	U58			4
10953	1618776	Konsolkile, 9° (18°/27°/36°/45°)	K9			100
15683	3603834	2 låsestykker	L9			
12761	1589407	Forkantclips (til gamle rendejern).....	TU450			100
mm nedløb med tilbehør:						
10638	2328441	Nedløb, længde 3,0 m, dimension 75 mm.....	N4			6
10637	3603883	Nedløb, speciallængder.....*	N4			
10942	1032077	Rørsamlemuffe	N41			16
10950	1616416	Bøjning, 45°	N451			12
19620	5327325	Bøjning, 70°	N70			12
10945	2328474	Grenrør, 120°	N44			4
12791	2328490	Bladfang	N46			48
10947	2328508	Brøndkrave, 150 mm	N471			12
10977	1606219	Brøndkrave, til 110 mm PVC kloakrør	NS110			12
10951	4015012	Plastrørholder.....	N47			50
10948	2328524	Nedførselsstykke.....	N50			6
12973	3751179	Vandfanger.....	N51			4
86 mm nedløbssystem er udgået						
* 3 uger leveringstid						

15 års tæthedsgaranti

ICOPAL® Plasttagrender

Vælg 4" eller 5" tagrender efter nedløbs placering og tagfladens størrelse

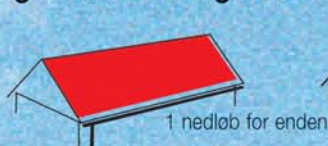

Max. 90 m² tag: Vælg 4"
Max. 120 m² tag: Vælg 5"

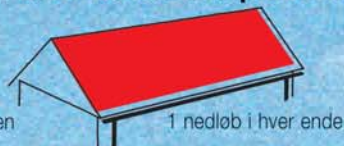

Max. 180 m² tag: Vælg 4"
Max. 240 m² tag: Vælg 5"

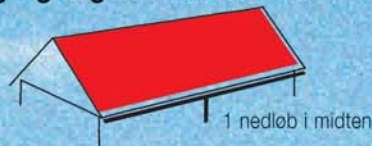

Max. 180 m² tag: Vælg 4"
Max. 240 m² tag: Vælg 5"

<p>4" tagrende, 3,6 m, 6,0 m, T4 5" tagrende, 3,6 m, 6,0 m, U5</p>	<p>4" plastkonsol, T47 5" plastkonsol, U570</p>	<p>Bøjning, 45°, N451</p>
<p>4" endebund, venstre, T41V 5" endebund, venstre, U51V</p>	<p>Konsolkile, 9°, K9</p>	<p>Bøjning, 70°, N70</p>
<p>4" endebund med afløb, venstre, T61V 5" endebund med afløb, venstre, U61V</p>	<p>Bladfang, N46</p>	<p>Grenrør, 120°, N44</p>
<p>4" endebund, højre, T42H 5" endebund, højre, U52H</p>	<p>4" fikstudsstykke, T64 5" fikstudsstykke, UN564</p>	<p>Plastrørholder, N47</p>
<p>4" endebund med afløb, højre, T62H 5" endebund med afløb, højre, U62H</p>	<p>4" tudstykke, T45 5" tudstykke, UN554</p>	<p>Vandfanger, N51</p>
<p>4" indvendigt hjørne, 90°, T43 5" indvendigt hjørne, 90°, U53</p>	<p>4" skråtud, special 5" skråtud, special</p>	<p>Nedførselsstykke, N50</p>
<p>4" udvendigt hjørne, 90°, T44 5" udvendigt hjørne, 90°, U54</p>	<p>Nedløb, 3,0 m, dimension 75 mm, N4</p>	<p>Rørsamlemuffe, N41</p>
<p>4" samlestykke, T46 5" samlestykke, U56</p>		<p>Brøndkrave, 110 mm, NS 110</p>
<p>4" ekspansionsstykke med 2 endebunde, T48 5" ekspansionsstykke med 2 endebunde, U58</p>		<p>Brøndkrave, 150 mm, N471</p>
<p>2 låsestykker i pose, L9</p>		
<p>Forkantclips (til gamle rendejern), TU450</p>		
<p>4" rendejern, kort, galvaniseret eller plastbelagt, T472 5" rendejern, kort, galvaniseret eller plastbelagt, U572</p>		
<p>4" rendejern, lang, galvaniseret eller plastbelagt, T474 5" rendejern, lang, galvaniseret eller plastbelagt, U574</p>		

Limfrit system med vandtætte samlinger

Icopal Vare nr.:	T-UN Vare nr.:	Lys grå 4" nr. 10	Type nr.	Pris pr. enhed helcolli, kr.	Pris pr. enhed anbrud, kr.	Antal pr. pakke/karton
Tagrender med tilbehør:						
10623	1616440	Tagrende, længde 3,6 m	T4 G			6
10624	1616457	Tagrende, længde 6,0 m	T4 G			6
10622	3603891	Tagrende, speciallængder.....*	T4 G			
10956	1616465	Endebund, venstre.....	T41 VG			40
10975	8268294	Endebund med afløb, venstre	T61 VG			6
10957	1616473	Endebund, højre	T42 HG			40
10976	8268302	Endebund med afløb, højre	T62 HG			6
10958	1616481	Indvendigt hjørne, 90°.....	T43 G			8
10959	1616499	Udvendigt hjørne, 90°	T44 G			8
10960	1616507	Samlestykke.....	T46 G			18
12723	2328532	Konsoljern, galvaniseret.....	T471			40
12724	2328540	Rendejern kort, galvaniseret.....	T472			25
12725	2328557	Rendejern lang, galvaniseret	T474			25
12731	1616523	Rendejern kort, plastbelagt.....	T472 G			25
12732	1616531	Rendejern lang, plastbelagt.....	T474 G			25
10973	1616549	Plastkonsol.....	T47 G			60
10961	1616556	Tudstykke	T45 G			15
10970	5829630	Fikstudstykke	T64 G			15
14041	1616580	Ekspansionsstykke med 2 endebunde	T48 G			4
10974	1618784	Konsolkile, 9° (18°/27°/36°/45°)	K9 G			100
15683	3603834	2 låsestykker	L9			
12761	1589407	Forkantclips (til gamle rendejern).....	TU450			100
mm nedløb med tilbehør:						
10640	1616606	Nedløb, længde 3,0 m, dimension 75 mm.....	N4 G			6
10639	3603909	Nedløb, speciallængder.....*	N4 G			
10964	1616614	Rørsamlemuffe	N41 G			16
10971	1616630	Bøjning, 45°	N451 G			12
19619	5327303	Bøjning, 70°	N70 G			12
10967	1616663	Grenrør, 120°	N44 G			4
12791	2328490	Bladfang	N46			48
10968	1616689	Brøndkrave, 150 mm	N471 G			12
10978	1616697	Brøndkrave, til 110 mm PVC kloakerør	NS110			12
10972	4015020	Plastrørholder.....	N47 G			50
10969	1616713	Nedførselsstykke.....	N50 G			6
12974	3751187	Vandfanger.....	N51 G			4
* 3 uger leveringstid						

15 års tæthedsgaranti

ICOPAL® Plasttagrender

Vælg 4" eller 5" tagrender efter nedløbs placering og tagfladens størrelse

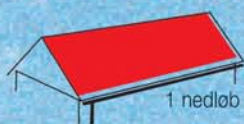

1 nedløb for enden

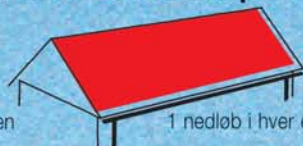

1 nedløb i hver ende

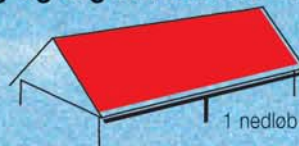

1 nedløb i midten

Max. 90 m² tag: Vælg 4"
Max. 120 m² tag: Vælg 5"

Max. 180 m² tag: Vælg 4"
Max. 240 m² tag: Vælg 5"

Max. 180 m² tag: Vælg 4"
Max. 240 m² tag: Vælg 5"

	4" tagrende, 3,6 m, 6,0 m, T4 5" tagrende, 3,6 m, 6,0 m, U5		4" plastkonsol, T47 5" plastkonsol, U570		Bøjning, 45°, N451
	4" endebund, venstre, T41V 5" endebund, venstre, U51V		Konsolkile, 9°, K9		Bøjning, 70°, N70
	4" endebund med afløb, venstre, T61V 5" endebund med afløb, venstre, U61V		Bladfang, N46		Grenrør, 120°, N44
	4" endebund, højre, T42H 5" endebund, højre, U52H		4" fikstudsstykke, T64 5" fikstudsstykke, UN564		Plastrørholder, N47
	4" endebund med afløb, højre, T62H 5" endebund med afløb, højre, U62H		4" tudstykke, T45 5" tudstykke, UN554		Vandfanger, N51
	4" indvendigt hjørne, 90°, T43 5" indvendigt hjørne, 90°, U53		4" skråtud, special 5" skråtud, special		Nedløb, 3,0 m, dimension 75 mm, N4
	4" udvendigt hjørne, 90°, T44 5" udvendigt hjørne, 90°, U54		Rørsamlemuffe, N41		Nedførselsstykke, N50
	4" samlestykke, T46 5" samlestykke, U56				Brøndkrave, 110 mm, NS 110
	4" ekspansionsstykke med 2 endebunde, T48 5" ekspansionsstykke med 2 endebunde, U58				Brøndkrave, 150 mm, N471
	2 låsestykker i pose, L9				
	Forkantclips (til gamle rendejern), TU450				
	4" rendejern, kort, galvaniseret eller plastbelagt, T472 5" rendejern, kort, galvaniseret eller plastbelagt, U572				
	4" rendejern, lang, galvaniseret eller plastbelagt, T474 5" rendejern, lang, galvaniseret eller plastbelagt, U574				

Limfrit system med vandtætte samlinger

ICopal Vare nr.:	T-UN Vare nr.:	Lys grå 5" nr. 11	Type nr.	Pris pr. enhed helcolli, kr.	Pris pr. enhed anbrud, kr.	Antal pr. pakke/ karton
Tagrender med tilbehør:						
10650	1616929	Tagrende, længde 3,6 m	U5 G			6
10651	1616937	Tagrende, længde 6,0 m	U5 G			6
10649	3603859	Tagrende, speciallængder.....*	U5 G			
11242	1616945	Endebund, venstre.....	U51 VG			30
11258	8268310	Endebund med afløb, venstre	U61 VG			6
11243	1616952	Endebund, højre	U52 HG			30
11259	8268336	Endebund med afløb, højre	U62 HG			6
11244	1616960	Indvendigt hjørne, 90°	U53 G			8
11245	1616978	Udvendigt hjørne, 90°	U54 G			8
11246	1616986	Samlestykke	U56 G			18
12742	1032333	Konsoljern, galvaniseret.....	U571			40
12743	1032341	Rendejern kort, galvaniseret.....	U572			25
12744	1032366	Rendejern lang, galvaniseret	U574			25
12750	1617000	Rendejern kort, plastbelagt.....	U572 G			25
12751	1617018	Rendejern lang, plastbelagt.....	U574 G			25
11257	1617026	Plastkonsol.....	U570 G			40
11247	1617034	Tudstykke	UN554			15
11255	5829635	Fikstudstykke	UN564 G			15
14046	1617067	Ekspansionsstykke med 2 endebunde	U58 G			4
10974	1618784	Konsolkile, 9° (18°/27°/36°/45°)	K9 G			100
15683	3603834	2 låsestykker	L9			
12761	1589407	Forkantclips (til gamle rendejern).....	TU450			100
mm nedløb med tilbehør:						
10640	1616606	Nedløb, længde 3,0 m, dimension 75 mm.....	N4 G			6
10639	3603909	Nedløb, speciallængder.....*	N4 G			
10964	1616614	Rørsamlemuffe	N41 G			16
10971	1616630	Bøjning, 45°	N451 G			12
19619	5327303	Bøjning, 70°	N70 G			12
10967	1616663	Grenrør, 120°	N44 G			4
12791	2328490	Bladfang	N46			48
10968	1616689	Brøndkrave, 150 mm	N471 G			12
10978	1616697	Brøndkrave, til 110 mm PVC kloakrør	NS110			12
10972	4015020	Plastrørholder.....	N47 G			50
10969	1616713	Nedførselsstykke.....	N50 G			6
12974	3751187	Vandfanger.....	N51 G			4
86 mm nedløbssystem er udgået						
* 3 uger leveringstid						

15 års tæthedsgaranti

ICOPAL® Plasttagrender

Vælg 4" eller 5" tagrender efter nedløbets placering og tagfladens størrelse

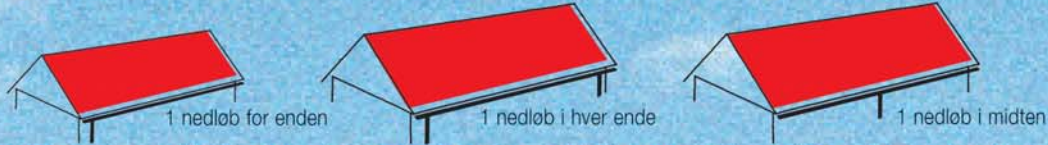

Max. 90 m² tag: Vælg 4"
 Max. 120 m² tag: Vælg 5"
 Max. 180 m² tag: Vælg 4"
 Max. 240 m² tag: Vælg 5"
 Max. 180 m² tag: Vælg 4"
 Max. 240 m² tag: Vælg 5"

4" tagrende, 3,6 m, 6,0 m, T4 5" tagrende, 3,6 m, 6,0 m, U5 4" endebund, venstre, T41V 5" endebund, venstre, U51V 4" endebund med afløb, venstre, T61V 5" endebund med afløb, venstre, U61V 4" endebund, højre, T42H 5" endebund, højre, U52H 4" endebund med afløb, højre, T62H 5" endebund med afløb, højre, U62H 4" indvendigt hjørne, 90°, T43 5" indvendigt hjørne, 90°, U53 4" udvendigt hjørne, 90°, T44 5" udvendigt hjørne, 90°, U54 4" samlestykke, T46 5" samlestykke, U56 4" ekspansionsstykke med 2 endebunde, T48 5" ekspansionsstykke med 2 endebunde, U58 2 låsestykker i pose, L9 Forkantclips (til gamle rendejern), TU450 4" rendejern, kort, galvaniseret eller plastbelagt, T472 5" rendejern, kort, galvaniseret eller plastbelagt, U572 4" rendejern, lang, galvaniseret eller plastbelagt, T474 5" rendejern, lang, galvaniseret eller plastbelagt, U574	4" plastkonsol, T47 5" plastkonsol, U570 Konsolkile, 9°, K9 Bladfang, N46 4" fikstudsstykke, T64 5" fikstudsstykke, UN564 4" tudstykke, T45 5" tudstykke, UN554 4" skråtud, special 5" skråtud, special Nedløb, 3,0 m, dimension 75 mm, N4 Rørsamlemuffe, N41	Bøjning, 45°, N451 Bøjning, 70°, N70 Grenrør, 120°, N44 Plastrørholder, N47 Vandfanger, N51 Nedførselsstykke, N50 Brøndkrave, 110 mm, NS 110 Brøndkrave, 150 mm, N471
---	--	--

Limfrit system med vandtætte samlinger

Icopal Vare nr.:	T-UN Vare nr.:	Hvid 4" nr. 10	Type nr.	Pris pr. enhed helcolli, kr.	Pris pr. enhed anbrud, kr.	Antal pr. pakke/karton
Tagrender med tilbehør:						
10626	1616325	Tagrende, længde 3,6 m	T4 H			6
10627	1616333	Tagrende, længde 6,0 m	T4 H			6
10625	3603917	Tagrende, speciallængder.....*	T4 H			
10979	1616341	Endebund, venstre.....	T41 VH			40
10998	8268351	Endebund med afløb, venstre	T61 VH			6
10980	1616358	Endebund, højre	T42 HH			40
10999	8268369	Endebund med afløb, højre	T62 HH			6
10981	1616366	Indvendigt hjørne, 90°.....	T43 H			8
10982	1616374	Udvendigt hjørne, 90°	T44 H			8
10983	1616382	Samlestykke.....	T46 H			18
12723	2328532	Konsoljern, galvaniseret.....	T471			40
12724	2328540	Rendejern kort, galvaniseret.....	T472			25
12725	2328557	Rendejern lang, galvaniseret	T474			25
12735	1616408	Rendejern kort, plastbelagt.....	T472 H			25
12736	1616424	Rendejern lang, plastbelagt.....	T474 H			25
11000	1616721	Plastkonsol.....	T47 H			60
10984	1616739	Tudstykke	T45 H			15
10993	5829631	Fikstudstykke	T64 H			15
14042	1616762	Ekspansionsstykke med 2 endebunde	T48 H			4
10996	1618792	Konsolkile, 9° (18°/27°/36°/45°)	K9 H			100
15683	3603834	2 låsestykker	L9			
12761	1589407	Forkantclips (til gamle rendejern).....	TU450			100
mm nedløb med tilbehør:						
10642	1616788	Nedløb, længde 3,0 m, dimension 75 mm.....	N4 H			6
10641	3603925	Nedløb, speciallængder.....*	N4 H			
10987	1616796	Rørsamlemuffe	N41 H			16
10994	1616812	Bøjning, 45°	N451 H			12
19621	5327331	Bøjning, 70°	N70 H			12
10990	1616846	Grenrør, 120°	N44 H			4
12791	2328490	Bladfang	N46			48
10991	1616861	Brøndkrave, 150 mm	N471 H			12
10997	1616879	Brøndkrave, til 110 mm PVC kloakrør	NS110 H			12
10995	4015038	Plastrørholder.....	N47 H			50
10992	1616895	Nedførselsstykke.....	N50 H			6
12975	3751195	Vandfanger.....	N51 H			4
* 3 uger leveringstid						

15 års tæthedsgaranti

ICOPAL® Plasttagrender

Vælg 4" eller 5" tagrender efter nedløbs placering og tagfladens størrelse

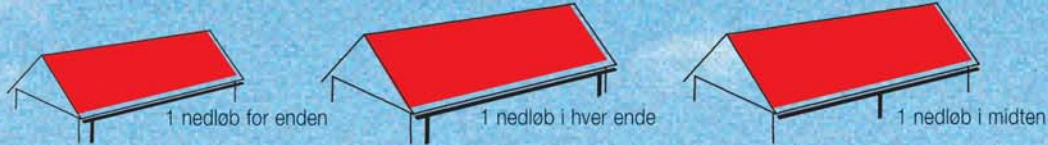

Max. 90 m² tag: Vælg 4"
 Max. 120 m² tag: Vælg 5"
 Max. 180 m² tag: Vælg 4"
 Max. 240 m² tag: Vælg 5"
 Max. 180 m² tag: Vælg 4"
 Max. 240 m² tag: Vælg 5"

4" tagrende, 3,6 m, 6,0 m, T4 5" tagrende, 3,6 m, 6,0 m, U5	4" endebund, venstre, T41V 5" endebund, venstre, U51V 4" endebund med afløb, venstre, T61V 5" endebund med afløb, venstre, U61V 4" endebund, højre, T42H 5" endebund, højre, U52H 4" endebund med afløb, højre, T62H 5" endebund med afløb, højre, U62H 4" indvendigt hjørne, 90°, T43 5" indvendigt hjørne, 90°, U53 4" udvendigt hjørne, 90°, T44 5" udvendigt hjørne, 90°, U54 4" samlestykke, T46 5" samlestykke, U56 4" ekspansionsstykke med 2 endebunde, T48 5" ekspansionsstykke med 2 endebunde, U58 2 låsestykker i pose, L9 Forkantclips (til gamle rendejern), TU450 4" rendejern, kort, galvaniseret eller plastbelagt, T472 5" rendejern, kort, galvaniseret eller plastbelagt, U572 4" rendejern, lang, galvaniseret eller plastbelagt, T474 5" rendejern, lang, galvaniseret eller plastbelagt, U574	4" plastkonsol, T47 5" plastkonsol, U570 Konsolkile, 9°, K9 Bladfang, N46 4" fikstudsstykke, T64 5" fikstudsstykke, UN564 4" tudstykke, T45 5" tudstykke, UN554 4" skråtud, special 5" skråtud, special Nedløb, 3,0 m, dimension 75 mm, N4 Rørsamlemuffe, N41	Bøjning, 45°, N451 Bøjning, 70°, N70 Grenrør, 120°, N44 Plastrørholder, N47 Vandfanger, N51 Nedførselsstykke, N50 Brøndkrave, 110 mm, NS 110 Brøndkrave, 150 mm, N471
--	---	--	--

Limfrit system med vandtætte samlinger

Icopal Vare nr.:	T-UN Vare nr.:	Hvid 5" nr. 11	Type nr.	Pris pr. enhed helcolli, kr.	Pris pr. enhed anbrud, kr.	Antal pr. pakke/karton
Tagrender med tilbehør:						
10653	1617083	Tagrende, længde 3,6 m	U5 H			6
10654	1617091	Tagrende, længde 6,0 m	U5 H			6
10652	3603867	Tagrende, speciallængder.....*	U5 H			
11263	1617109	Endebund, venstre.....	U51 VH			30
11279	8268377	Endebund med afløb, venstre	U61 VH			6
11264	1617117	Endebund, højre	U52 HH			30
11280	8268393	Endebund med afløb, højre	U62 HH			6
11265	1617125	Indvendigt hjørne, 90°	U53 H			8
11266	1617133	Udvendigt hjørne, 90°	U54 H			8
11267	1617141	Samlestykke	U56 H			18
12742	1032333	Konsoljern, galvaniseret.....	U571			40
12743	1032341	Rendejern kort, galvaniseret.....	U572			25
12744	1032366	Rendejern lang, galvaniseret	U574			25
12754	1617166	Rendejern kort, plastbelagt.....	U572 H			25
12755	1617174	Rendejern lang, plastbelagt.....	U574 H			25
11278	1617182	Plastkonsol.....	U570 H			40
11268	1617190	Tudstykke	UN554			15
11276	5829637	Fikstudstykke	UN564 H			15
14047	1617224	Ekspansionsstykke med 2 endebunde	U58 H			4
10996	1618792	Konsolkile, 9° (18°/27°/36°/45°)	K9 H			100
15683	3603834	2 låsestykker	L9			
12761	1589407	Forkantclips (til gamle rendejern).....	TU450			100
mm nedløb med tilbehør:						
10642	1616788	Nedløb, længde 3,0 m, dimension 75 mm.....	N4 H			6
10641	3603925	Nedløb, speciallængder.....*	N4 H			
10987	1616796	Rørsamlemuffe	N41 H			16
10994	1616812	Bøjning, 45°	N451 H			12
19621	5327331	Bøjning, 70°	N70 H			12
10990	1616846	Grenrør, 120°	N44 H			4
12791	2328490	Bladfang	N46			48
10991	1616861	Brøndkrave, 150 mm	N471 H			12
10997	1616879	Brøndkrave, til 110 mm PVC kloakrør	NS110 H			12
10995	4015038	Plastrørholder.....	N47 H			50
10992	1616895	Nedførselsstykke.....	N50 H			6
12975	3751195	Vandfanger.....	N51 H			4

15 års tæthedsgaranti

ICOPAL® Plasttagrender

Vælg 4" eller 5" tagrender efter nedløbets placering og tagfladens størrelse

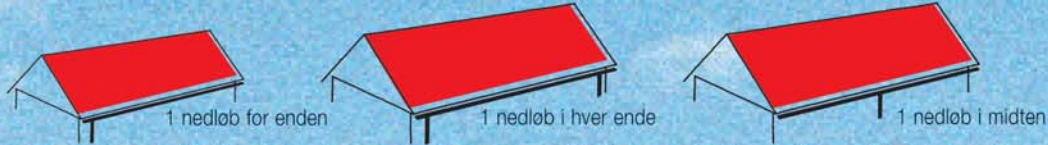

Max. 90 m² tag: Vælg 4"
Max. 120 m² tag: Vælg 5"

Max. 180 m² tag: Vælg 4"
Max. 240 m² tag: Vælg 5"

Max. 180 m² tag: Vælg 4"
Max. 240 m² tag: Vælg 5"

4" tagrende, 3,6 m, 6,0 m, T4 5" tagrende, 3,6 m, 6,0 m, U5 4" endebund, venstre, T41V 5" endebund, venstre, U51V 4" endebund med afløb, venstre, T61V 5" endebund med afløb, venstre, U61V 4" endebund, højre, T42H 5" endebund, højre, U52H 4" endebund med afløb, højre, T62H 5" endebund med afløb, højre, U62H 4" indvendigt hjørne, 90°, T43 5" indvendigt hjørne, 90°, U53 4" udvendigt hjørne, 90°, T44 5" udvendigt hjørne, 90°, U54 4" samlestykke, T46 5" samlestykke, U56 4" ekspansionsstykke med 2 endebunde, T48 5" ekspansionsstykke med 2 endebunde, U58 2 låsestykker i pose, L9 Forkantclips (til gamle rendejern), TU450 4" rendejern, kort, galvaniseret eller plastbelagt, T472 5" rendejern, kort, galvaniseret eller plastbelagt, U572 4" rendejern, lang, galvaniseret eller plastbelagt, T474 5" rendejern, lang, galvaniseret eller plastbelagt, U574	4" plastkonsol, T47 5" plastkonsol, U570 Konsolkile, 9°, K9 Bladfang, N46 4" fikstudsstykke, T64 5" fikstudsstykke, UN564 4" tudstykke, T45 5" tudstykke, UN554 4" skråtud, special 5" skråtud, special Nedløb, 3,0 m, dimension 75 mm, N4 Rørsamlemuffe, N41	Bøjning, 45°, N451 Bøjning, 70°, N70 Grenrør, 120°, N44 Plastrørholder, N47 Vandfanger, N51 Nedførselsstykke, N50 Brøndkrave, 110 mm, NS 110 Brøndkrave, 150 mm, N471
---	--	--

Limfrit system med vandtætte samlinger

Icopal Vare nr.:	T-UN Vare nr.:	Sort 4" nr. 10	Type nr.	Pris pr. enhed helcolli, kr.	Pris pr. enhed anbrud, kr.	Antal pr. pakke/karton
Tagrender med tilbehør:						
10631	1380637	Tagrende, længde 3,6 m	T4 S			6
10632	1380638	Tagrende, længde 6,0 m	T4 S			6
11026	1380640	Endebund, venstre	T41 VS			40
11027	1380641	Endebund, højre	T42 HS			40
11028	1380642	Indvendigt hjørne, 90°	T43 S			8
11029	1380643	Udvendigt hjørne, 90°	T44 S			8
11030	1380644	Samlestykke	T46 S			18
12723	2328532	Konsoljern, galvaniseret	T471			40
12724	2328540	Rendejern kort, galvaniseret	T472			25
12725	2328557	Rendejern lang, galvaniseret	T474			25
21995	1380652	Rendejern kort, plastbelagt	T472 S			25
21996	1380653	Rendejern lang, plastbelagt	T474 S			25
11036	1380654	Plastkonsol	T47 S			60
11031	1380655	Tudstykke	T45 S			15
11044	1380656	Fikstudstykke	T64 S			15
21997	1380657	Ekspansionsstykke med 2 endebunde	T48 S			4
11045	1380658	Konsolkile, 9° (18°/27°/36°/45°)	K9 S			100
15683	3603834	2 låsestykker	L9			
12761	1589407	Forkantclips (til gamle rendejern)	TU450			100
mm nedløb med tilbehør:						
10645	1380659	Nedløb, længde 3,0 m, dimension 75 mm	N4 S			6
11038	1380660	Rørsamlemuffe	N41 S			16
11043	1380661	Bøjning, 45°	N451 S			12
19661	1380662	Bøjning, 70°	N70 S			12
11037	1380663	Grenrør, 120°	N44 S			4
12791	2328490	Bladfang	N46			48
21626	1380664	Brøndkrave, 150 mm	N471 S			12
11035	1380665	Brøndkrave, til 110 mm PVC kloakrør	NS110 S			12
11041	1380668	Plastrørholder	N47 S			50
11042	1380669	Nedførselsstykke	N50 S			6



Bestillingslisten til Specialfittings viser tydeligt de forskellige anvendelsesområder.

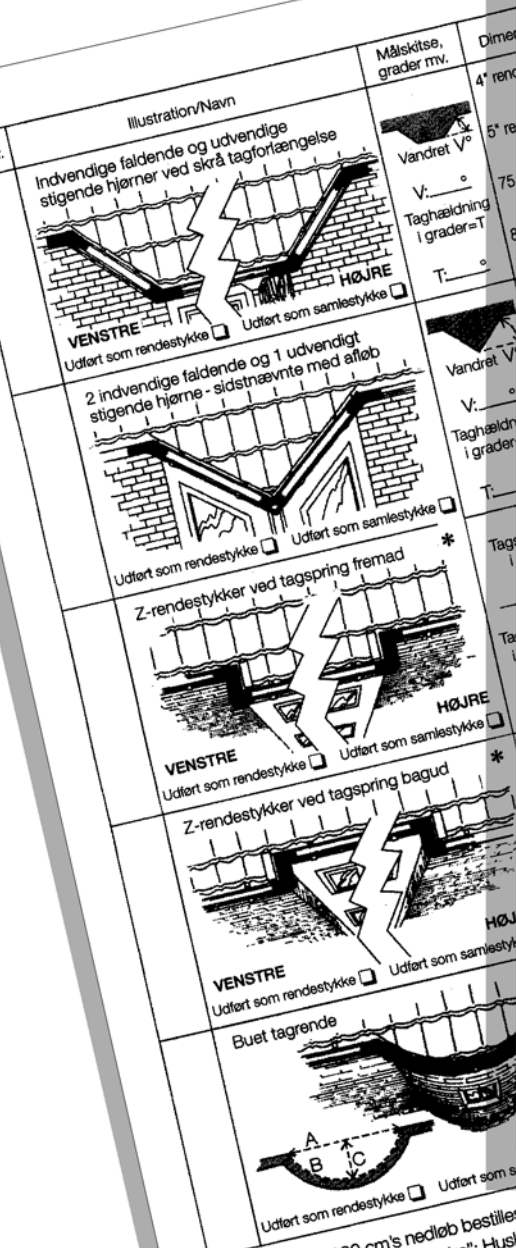

Ordremodtagelse: Icopal a/s, Mileparken 38, 2730 Herlev
 Direkte gennemvalg: 44 88 55 55
 Gennem omstillingen: 44 88 55 00 - forlang eksp.
 Telefax: 44 53 60 13
 Ekspedition: Mandag til torsdag kl. 8 - 16,
 fredag kl. 8 - 15.30

**Bestillingsliste
 Icopal Tagrender
 Specialfittings**

Navn _____
 Adresse _____
 Leveringsadresse _____

Ordre nr. _____
 Kunde nr. _____
 Leveringsmåde _____
 Forsendelsesdato _____
 Rekv. _____

Varenr.	Illustration/Navn	Målskitse, grader mv.	Dimension	Farve	Antal	Levering	Hægg
	 Udvendt hjørne Udført som rendestykke <input type="checkbox"/> Udført som samlestykke <input type="checkbox"/>	 V: ____° Taghældning i grader = T: ____°	4" rende <input type="checkbox"/> 5" rende <input type="checkbox"/> 75 mm rør <input type="checkbox"/>	grafit <input type="checkbox"/> lys grå <input type="checkbox"/> hvid <input type="checkbox"/>	____stk. ____stk. ____stk.		
	 Indvendigt hjørne Udført som rendestykke <input type="checkbox"/> Udført som samlestykke <input type="checkbox"/>	 V: ____° Taghældning i grader = T: ____°	4" rende <input type="checkbox"/> 5" rende <input type="checkbox"/> 75 mm rør <input type="checkbox"/>	grafit <input type="checkbox"/> lys grå <input type="checkbox"/> hvid <input type="checkbox"/>	____stk. ____stk. ____stk.		
	 Rendestykke med endebund og fremad- vendt bøjning samt endebund med afløb og 90° bøjning Udført som rendestykke <input type="checkbox"/> Udført som samlestykke <input type="checkbox"/>	Taghældning i grader = T: ____°	4" rende <input type="checkbox"/> 5" rende <input type="checkbox"/> 75 mm rør <input type="checkbox"/>	grafit <input type="checkbox"/> lys grå <input type="checkbox"/> hvid <input type="checkbox"/>	____sæt ____sæt ____sæt ____sæt	<input type="checkbox"/>	<input type="checkbox"/>
	 Indvendige faldende og udvendige stigende hjørner Udført som rendestykke <input type="checkbox"/> Udført som samlestykke <input type="checkbox"/>	Taghældning i grader = T: ____°	4" rende <input type="checkbox"/> 5" rende <input type="checkbox"/> 75 mm rør <input type="checkbox"/>	grafit <input type="checkbox"/> lys grå <input type="checkbox"/> hvid <input type="checkbox"/>	____sæt ____sæt ____sæt ____sæt ____sæt	<input type="checkbox"/>	<input type="checkbox"/>

• For hver ca. 120 cm's nedløb bestilles en rørholder.
 * Hvis "udført som samlestykke": Husk at bestille rendestykket til montering mellem samlestykkerne.

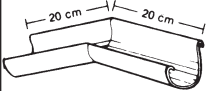
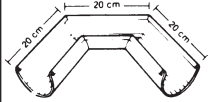
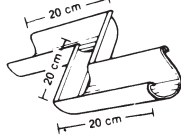
Icopal Vare nr.:	T-UN Vare nr.:	Specialtilbehør	Type nr.	Pris pr. enhed helcolli, kr.	Pris pr. enhed anbrud, kr.	Antal pr. pakke/karton
<p>Specialtilbehør fælles for begge størrelser ” og ”</p>						
12991 12996 13000	1589423 1617547 1617554	 <p>Skråtud - special (udføres i alle vinkler.)</p>	Grafit Lys grå Hvid			
12995 12995 12995	5269135 5269135 5269135	 <p>Vinkelstykke (indvendige og udvendige vinkler i alle grader, også opad eller nedad)</p>	Grafit Lys grå Hvid			
12993 12998 13002	1589456 1617604 1617612	 <p>U-rendestykke (indvendige og udvendige vinkler.)</p>	Grafit Lys grå Hvid			
12994 12999 13003	1589464 1617620 1617638	 <p>Z-rendestykke (i alle vinkler, også opad og nedad)</p>	Grafit Lys grå Hvid			
12794	4708004	5” Montagetang				
12793	1606227	Rendejernsbukker (til plasttagrender)				
<p>Specialhjørne udføres efter opgave. Leveringstid varierer og oplyses i de enkelte tilfælde.</p>						

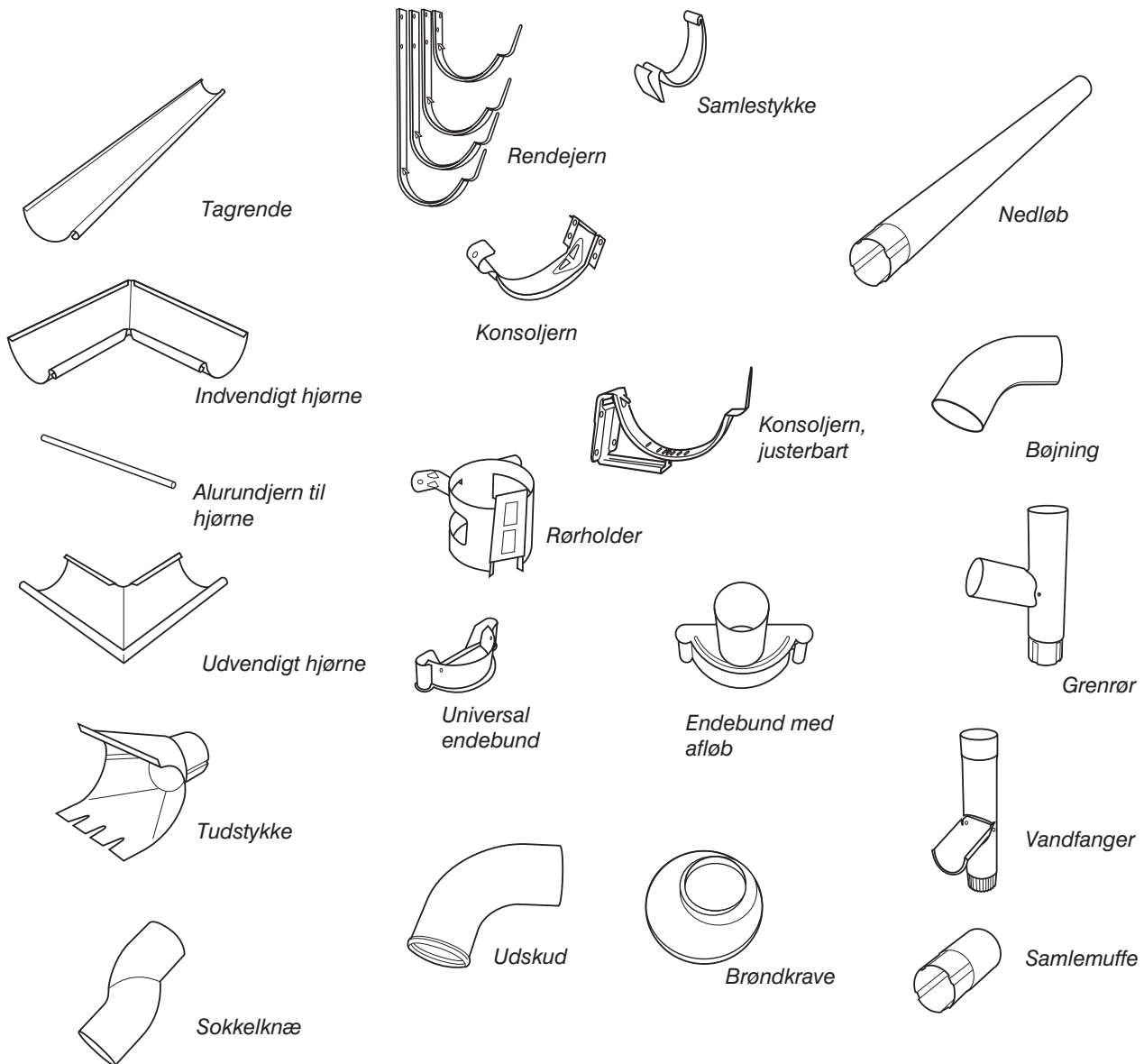

Grå produktgruppe

Icopal Vare nr.:	T-UN Vare nr.:	ALUZINK® 4"	Type nr.	Pris pr. enhed helcolli, kr.	Pris pr. enhed anbrud, kr.	Antal pr. pakke/karton
Tagrender med tilbehør:						
10326	5607741	Tagrende, længde 6,0 m - 160 stk. pr. palle				4
12160	5610918	Tagrende, længde 3,0 m - 160 stk. pr. palle				4
12161	5607242	Tagrende, speciallængder (min. antal 50 stykker)				*
12164	5607245	Endebund, universal				50
12197	5622215	Endebund med afløb, universal				
12165	5607246	Indvendigt hjørne, 90°				15
12167	5607248	Udvendigt hjørne, 90°				15
12972	5062896	Almindeligt rundjern til hjørne, 610 x 15 mm Ø				50
12187	5631935	Indvendigt hjørne, 45°				15
12186	5631934	Udvendigt hjørne, 45°				15
12170	5607249	Samlestykke				50
12189	5607806	Konsoljern				50
12190	5607261	Rendejern, 70 mm				80
19694	5607263	Rendejern, 160 mm				70
19696	5607264	Rendejern, 210 mm				50
12193	5062874	Rendejern, 335 mm				50
12172	5607250	Tudstykke, 100/75 mm				25
mm nedløb med tilbehør:						
12163	5607244	Nedløb, længde 3,0 m, dim. 75 mm - 50 stk. pr. palle				2
12162	5607243	Nedløb, speciallængder				*
12175	5607252	Rørsamlemuffe				25
18240	5208560	Bøjning, 70°				25
12182	5607256	Grenrør, 120°				12
12183	5607257	Brøndkrave, 150 mm				36
12196	5607267	Brøndkrave, til 110 mm PVC kloakrør				54
12195	5607266	Rørholder, montering i træ (incl. låsekile)				100
12194	5607265	Rørholder, montering i mur (incl. låsekile)				50
12230	5697177	Låsekile til rørholder				
12185	5607259	Udskud				25
12184	5607258	Sokkelknæ				25
12188	5607260	Vandfanger				20
14470	5062876	ALUZINK® Silikone, 75 ml				24
14452	5176064	Rendejernsbukker til ALUZINK® rendejern				
<p>ALUZINK® er et registreret varemærke som indehaves af SSAB Tunnpå, Sverige.</p> <p>* 3 uger leveringstid</p>						

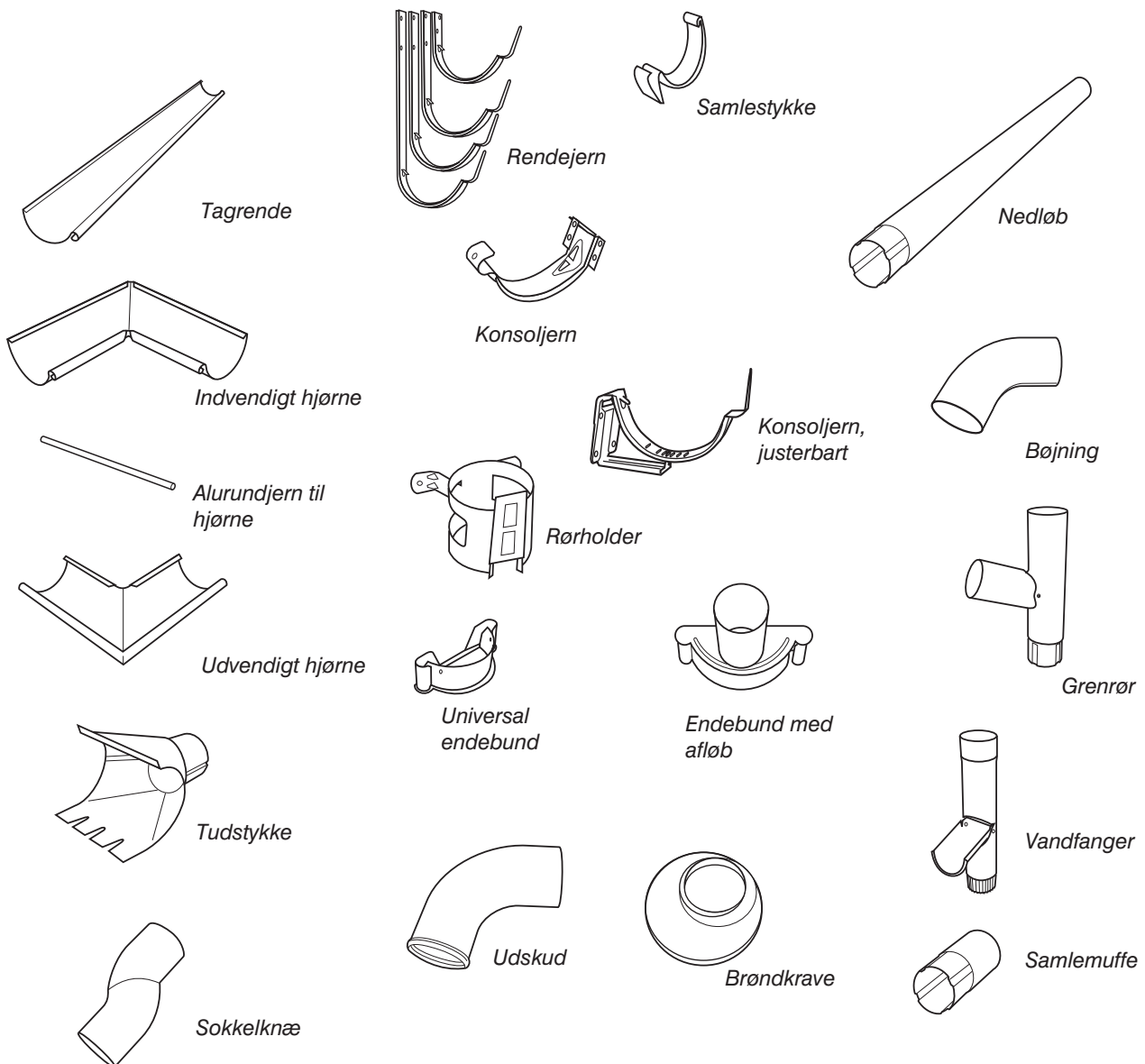

Grå produktgruppe

Icopal Vare nr.:	T-UN Vare nr.:	ALUZINK® 5"	Type nr.	Pris pr. enhed helcolli, kr.	Pris pr. enhed anbrud, kr.	Antal pr. pakke/karton
Tagrender med tilbehør:						
12202	5607269	Tagrende, længde 6,0 m - 160 stk. pr. palle				4
12201	5610919	Tagrende, længde 3,0 m - 160 stk. pr. palle				4
12200	5607268	Tagrende, speciallængder (min. antal 50 stykker)				*
12205	5607273	Endebund, universal				50
12229	5622216	Endebund med afløb, universal				
12206	5607274	Indvendigt hjørne, 90°				15
12207	5607275	Udvendigt hjørne, 90°				15
12972	5062896	Alurundjern til hjørne, 610 x 15 mm Ø				50
18643	5268852	Indvendigt hjørne, 45°				15
18642	5268853	Udvendigt hjørne, 45°				15
12208	5607276	Samlestykke				50
12221	5607807	Konsoljern				50
16179	5136876	Konsoljern, justerbart (7°, 14°, 18°, 22°, 27°, 38°)				40
12222	5607287	Rendejern, 70 mm				80
19697	5607289	Rendejern, 160 mm				70
19698	5607290	Rendejern, 210 mm				50
12225	5062941	Rendejern, 335 mm				50
12209	5607277	Tudstykke, 125/75 mm				25
12210	5607278	Tudstykke, 125/87 mm				25
mm nedløb med tilbehør:						
12163	5607244	Nedløb, længde 3,0 m, dim. 75 mm - 50 stk. pr. palle				2
12175	5607252	Rørsamlemuffe				25
18240	5208560	Bøjning, 70°				25
12182	5607256	Grenrør, 120°				12
12183	5607257	Brøndkrave, 150 mm				36
12196	5607267	Brøndkrave, til 110 mm PVC kloakrør				54
12195	5607266	Rørholder, montering i træ (incl. låsekile)				100
12194	5607265	Rørholder, montering i mur (incl. låsekile)				50
12230	5697177	Låsekile til rørholder				
12185	5607259	Udskud				25
12184	5607258	Sokkelknæ				25
12188	5607260	Vandfanger				20
14470	5062876	ALUZINK® Silikone, 75 ml				24
14452	5176064	Rendejernsbukker til ALUZINK® rendejern				
<p>ALUZINK® er et registreret varemærke som indehaves af SSAB Tunnpå, Sverige.</p> <p>* 3 uger leveringstid</p>						

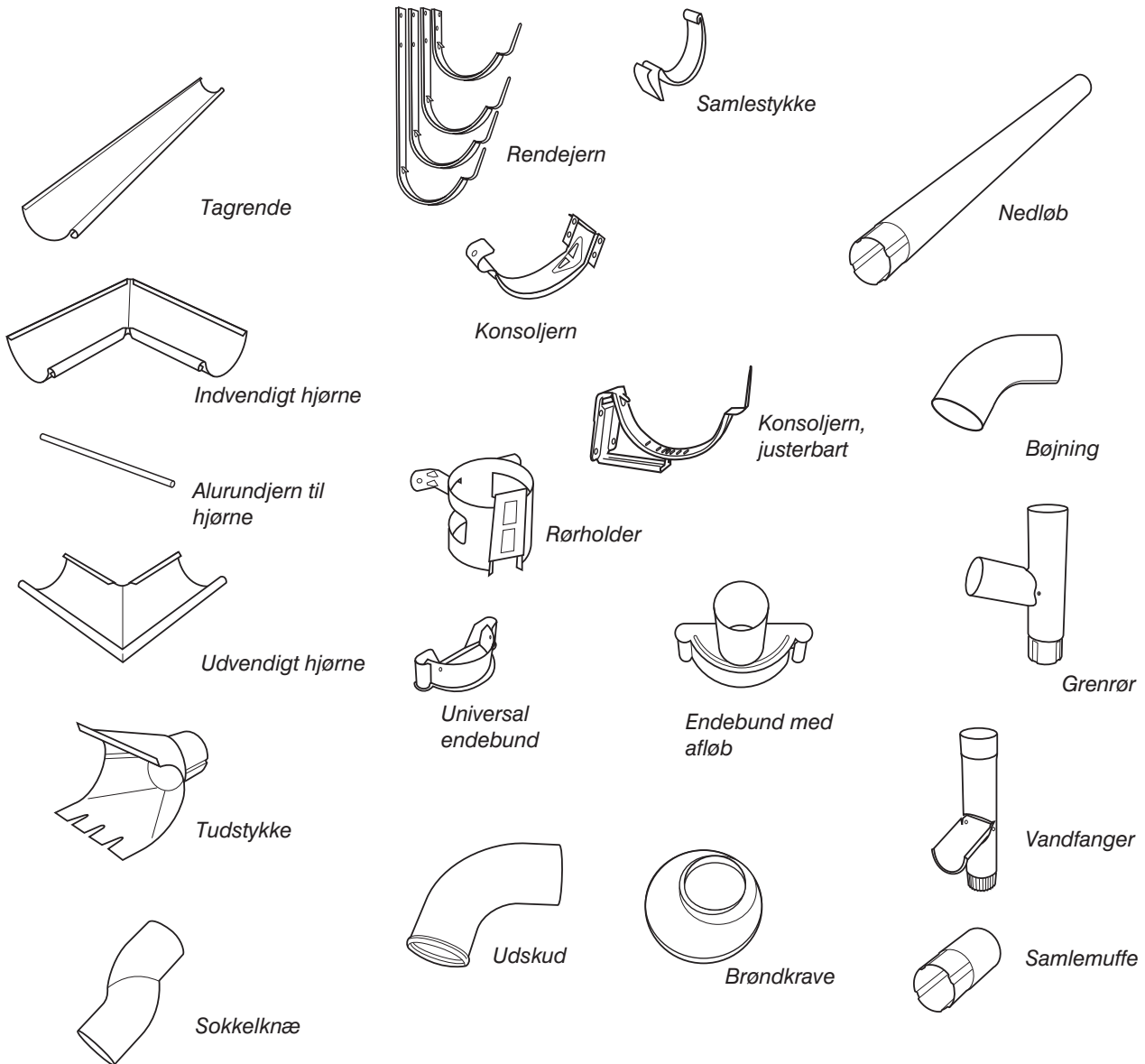

Grå produktgruppe

Icopal Vare nr.:	T-UN Vare nr.:	ALUZINK® 6"	Type nr.	Pris pr. enhed helcolli, kr.	Pris pr. enhed anbrud, kr.	Antal pr. pakke/karton
Tagrender med tilbehør:						
12232	5162646	Tagrende, længde 6,0 m - 144 stk. pr. palle				4
16290	5162647	Tagrende, længde 3,0 m - 144 stk. pr. palle				4
19622	5327286	Tagrende, speciallængder (min. antal 50 stykker)				*
12233	5162728	Endebund, venstre				25
12234	5162729	Endebund, højre				25
16292	5162732	Indvendigt hjørne, 90°				10
16293	5162733	Udvendigt hjørne, 90°				10
12972	5062896	Alurundjern til hjørne, 610 x 15 mm Ø				50
16294	5162734	Indvendigt hjørne, 45°				5
16295	5162735	Udvendigt hjørne, 45°				5
12235	5162736	Samlestykke				50
16296	5162737	Konsoljern				50
16297	5162738	Rendejern, 70 mm				50
19699	5162739	Rendejern, 160 mm				50
19700	5162740	Rendejern, 210 mm				40
16300	5162741	Rendejern, 320 mm				50
16301	5162742	Tudstykke, 150/75 mm				20
16302	5162743	Tudstykke, 150/87 mm				20
mm nedløb med tilbehør:						
12204	5607272	Nedløb, længde 3,0 m, dim. 87 mm - 40 stk. pr. palle				2
12203	5607271	Nedløb, speciallængder				*
12211	5607279	Rørsamlemuffe				32
18241	5208561	Bøjning, 70°				20
12214	5607282	Grenrør, 120°				10
12215	5607283	Brøndkrave, 150 mm				36
12228	5607293	Brøndkrave, til 110 mm PVC kloakrør				54
12227	5607292	Rørholder til låsekile, montering i træ				100
12226	5607291	Rørholder til låsekile, montering i mur				50
12230	5697177	Låsekile til rørholder				
12217	5607285	Udskud				20
12216	5607284	Sokkelknæ				25
12220	5607286	Vandfanger				15
14470	5062876	ALUZINK® Silikone, 75 ml				24
14452	5176064	Rendejernsbukker til ALUZINK® rendejern				
<p>ALUZINK® er et registreret varemærke som indehaves af SSAB Tunnpå, Sverige.</p> <p>* 3 uger leveringstid</p>						

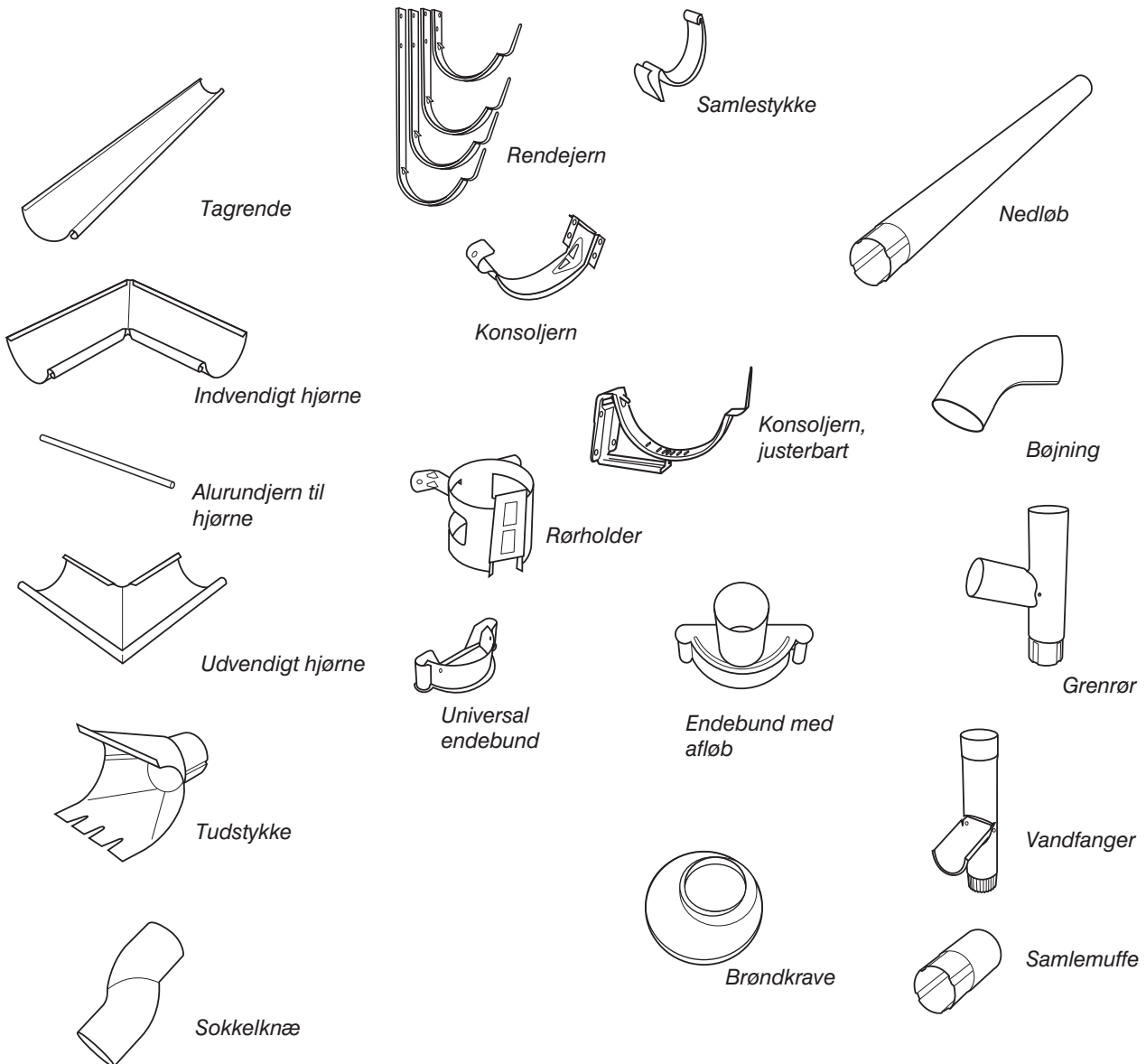

Grå produktgruppe

Icopal Vare nr.:	T-UN Vare nr.:	Sort metal 5"	Type nr.	Pris pr. enhed helcolli, kr.	Pris pr. enhed anbrud, kr.	Antal pr. pakke/karton
Tagrender med tilbehør:						
18611	1380841	Tagrende, længde 6,0 m - 160 stk. pr. palle				4
21999	1380842	Tagrende, længde 3,0 m - 160 stk. pr. palle				4
19100	1380843	Endebund, universal				50
18641	1380844	Endebund med afløb, universal.....				
18759	1380845	Indvendigt hjørne, 90°				15
19205	1380846	Udvendigt hjørne, 90°				15
12972	5062896	Alurundjern til hjørne, 610 x 15 mm Ø.....				50
18616	1380847	Samlestykke				50
18694	1380848	Konsoljern				50
19103	1380849	Konsoljern, justerbart (7°, 14°, 18°, 22°, 27°, 38°)				40
18691	1380850	Rendejern, 160 mm.....				70
19101	1380851	Rendejern, 210 mm.....				50
22000	1380852	Rendejern, 335 mm.....				50
21729	1380853	Tudstykke, 125/75 mm				25
mm nedløb med tilbehør:						
21730	1380854	Nedløb, længde 3,0 m, dim. 75 mm - 50 stk. pr. palle.....				2
21731	1380855	Rørsamlemuffe				25
19747	1380856	Bøjning, 70°				25
21732	1380857	Grenrør, 120°				12
21733	1380858	Brøndkrave, 150 mm				36
21734	1380859	Brøndkrave, til 110 mm PVC kloakrør				54
21735	1380860	Rørholder, montering i træ (incl. låsekile)				100
18632	1380861	Skydestykke				25
21736	1380862	Sokkelknæ				25
21738	1380863	Vandfanger.....				20
14470	5062876	ALUZINK® Silikone, 75 ml.....				24